

本体筋交い・竹タガ (各種)

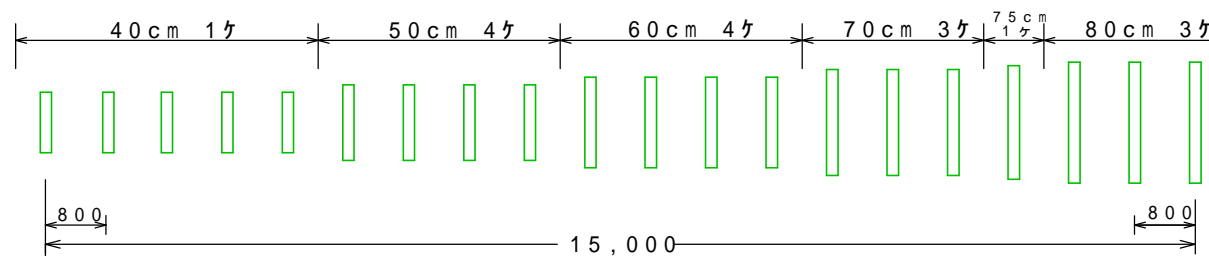

図面名	本体筋交い・竹タガ		
縮尺	NONE	図面番号	1 / 8
作成者	青龍保存会		
青龍祭実行委員会			

本体前部

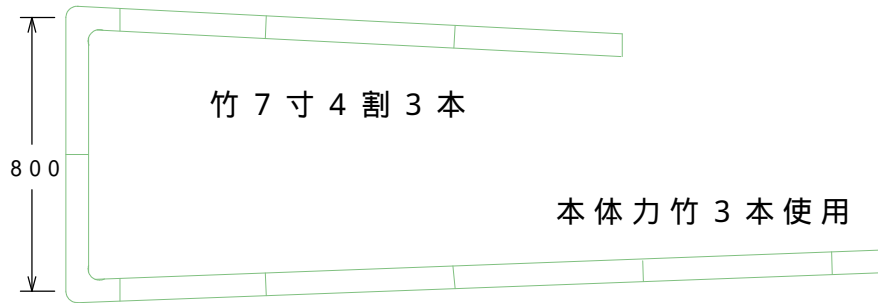
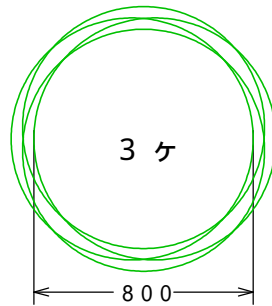
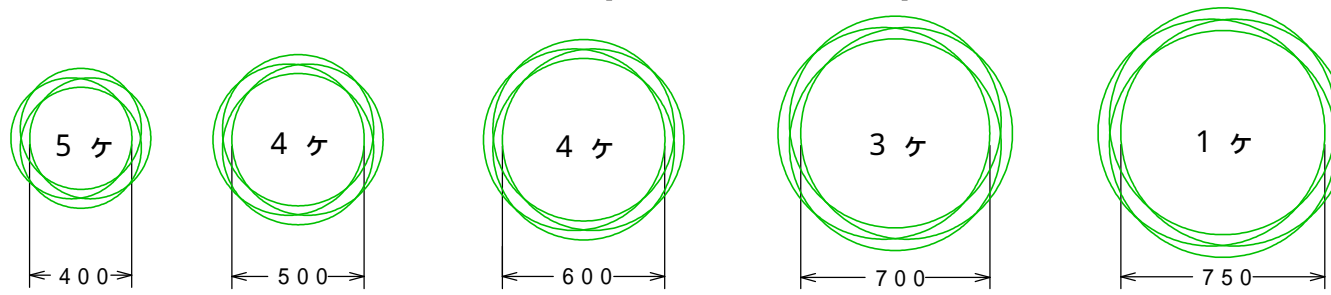
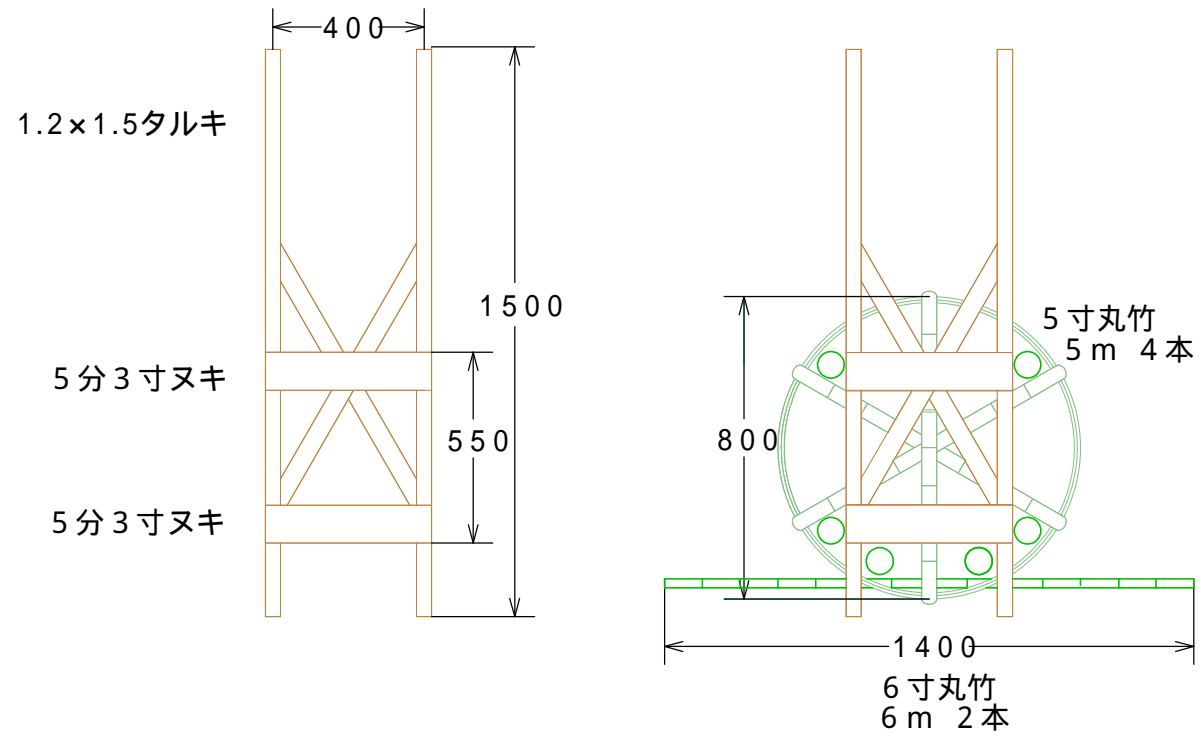

2 / 8

図面名	本体前部		
縮尺	NONE	図面番号	2 / 8
作成者	青龍保存会		
青龍祭実行委員会			

胴こも

わらこも(枚)

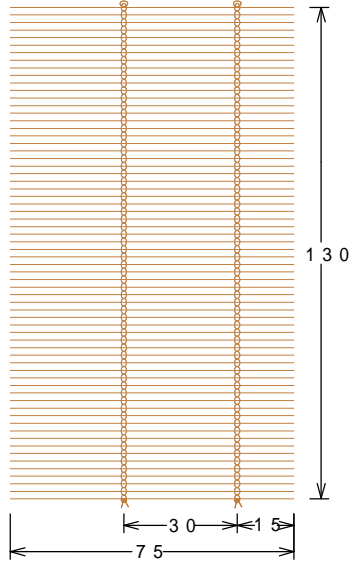

わらこも(枚)

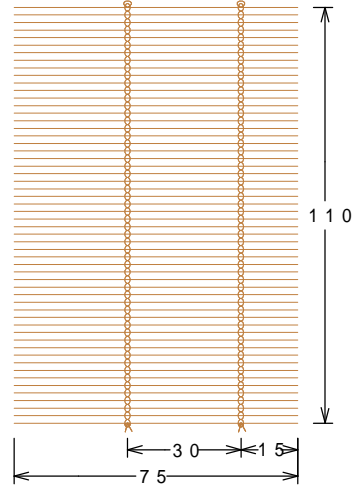

わらこも(枚)

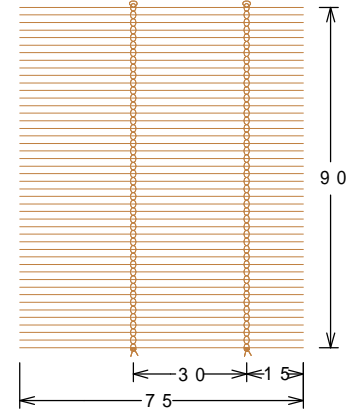

わらこも(枚)

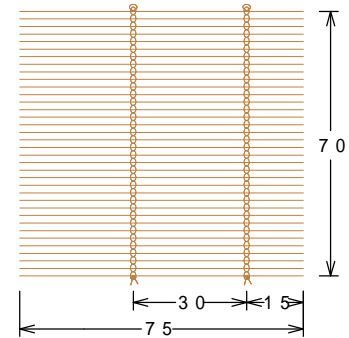

3 / 8

図面名	胴薦		
縮尺	NONE	図面番号	3 / 8
作成者	青龍保存会		
青龍祭実行委員会			

本体組立図

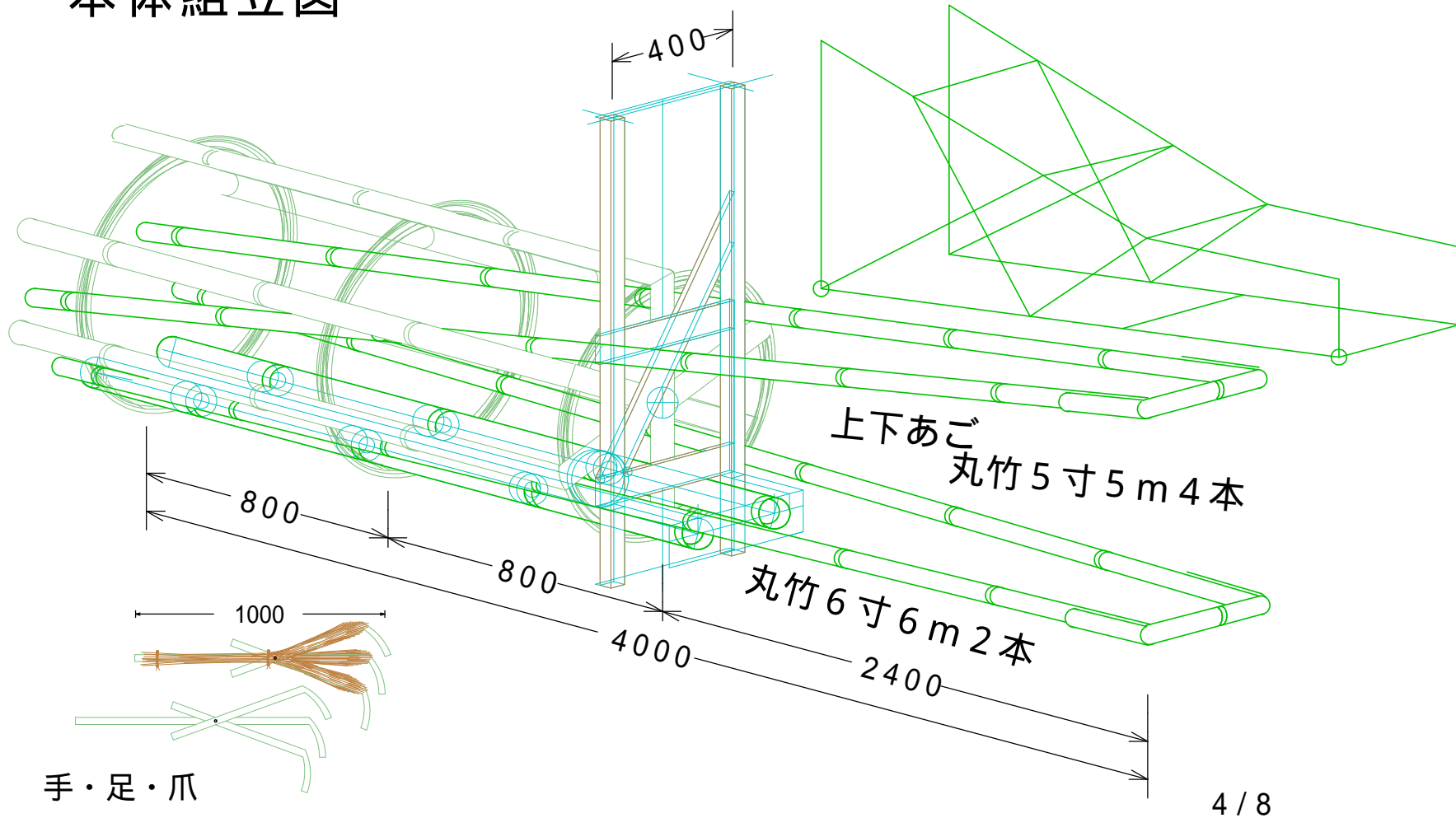

図面名	本体組立図		
縮尺	NONE	図面番号	4 / 8
作成者	青龍保存会		
青龍祭実行委員会			

頭部部品 1 (竹加工 1 頭分)

No1 上顎部左右

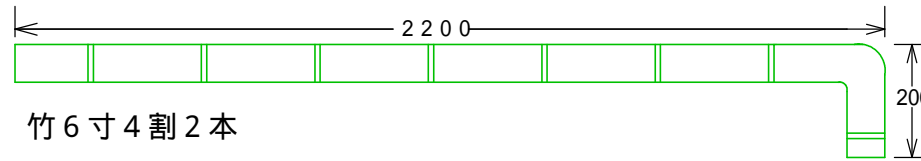

竹 6 寸 4 割 2 本

No2 前方筋交い

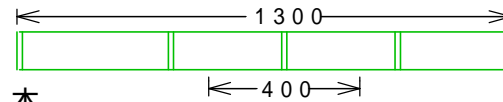

竹 7 寸 4 割 1 本

No3 後方筋交い

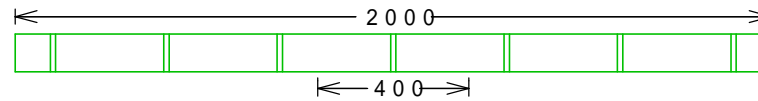

竹 7 寸 4 割 2 本

No4 上部左右

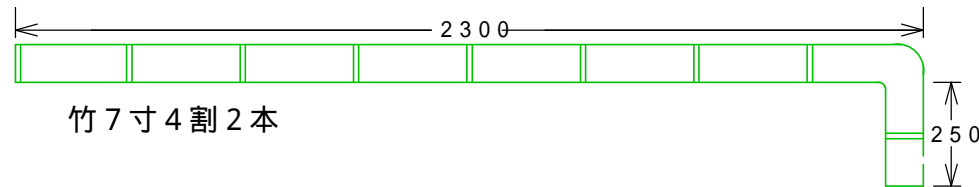

竹 7 寸 4 割 2 本

5 / 8

図面名	頭部部品 1		
縮尺	NONE	図面番号	5 / 8
作成者	青龍保存会		
青龍祭実行委員会			

頭部部品 2 (頭部こも 1頭分)

茅コモ (2枚)

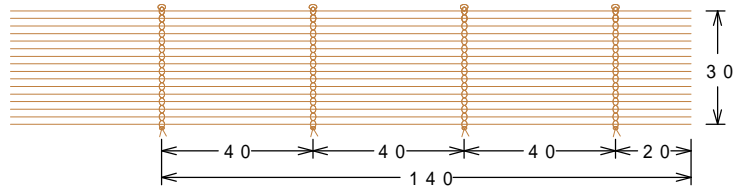

茅コモ (1枚)

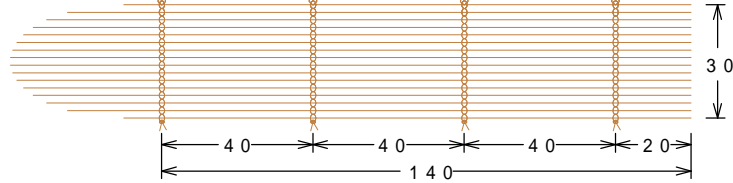

茅コモ (1枚)

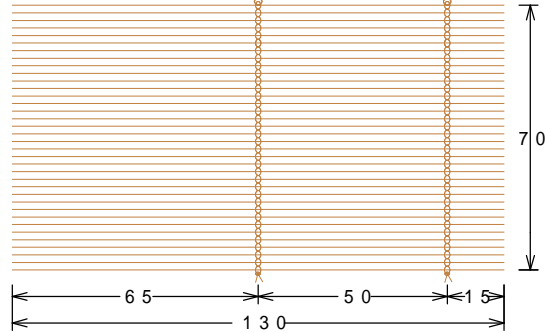

茅コモ (1枚)

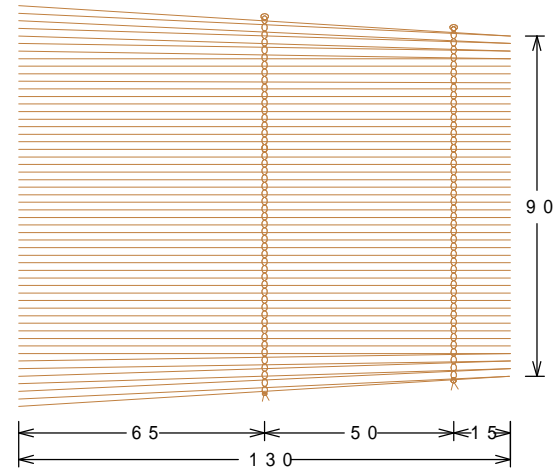

茅コモ (2枚)

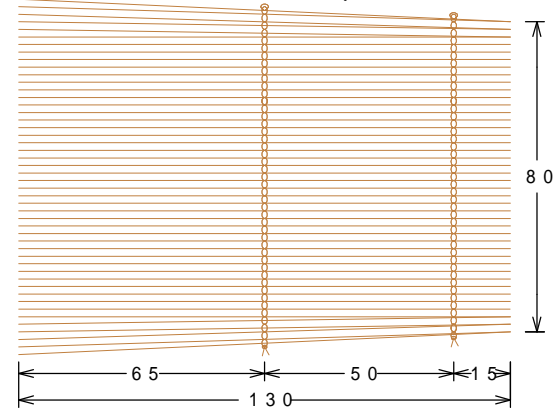

6 / 8

図面名	頭部部品 2		
縮尺	NONE	図面番号	6 / 8
作成者	青龍保存会		
青龍祭実行委員会			

頭部部品 3 (目・鼻 1頭分)

目部品

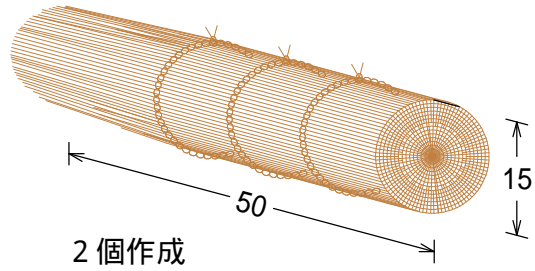

鼻部品

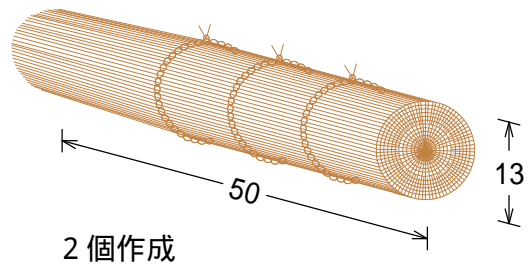

目・鼻用部品

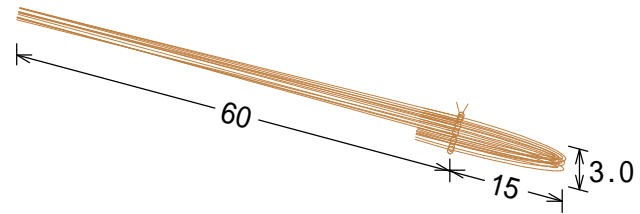

わら 約30本×100束

図面名	頭部部品 3		
縮尺	NONE	図面番号	7 / 8
作成者	青龍保存会		
青龍祭実行委員会			

頭部加工組立図

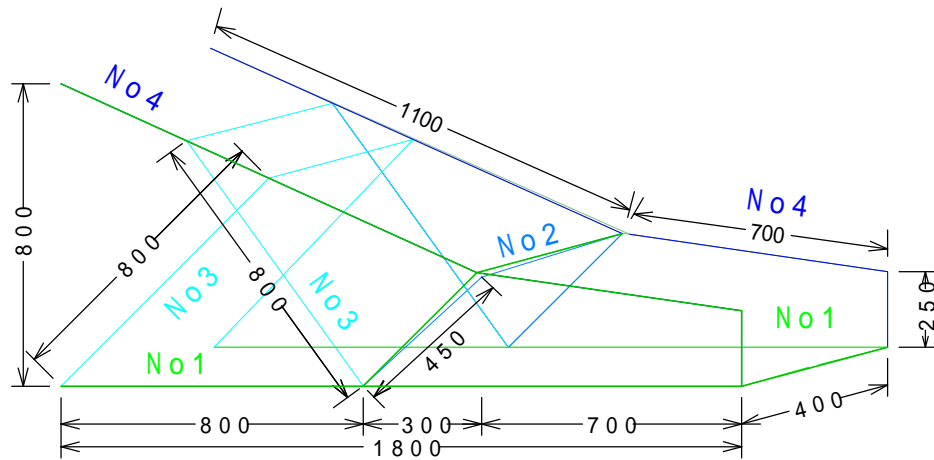

頭部 加工組立

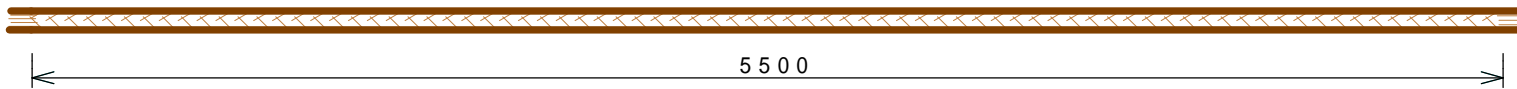
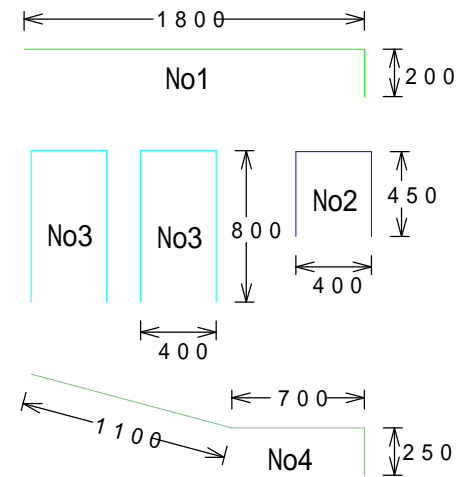

ヒゲ (2本)

図面名	頭部加工組立図		
縮尺	NONE	図面番号	8 / 8
作成者	青龍保存会		
青龍祭実行委員会			